

ITECO
BRNO



ABUS
JEŘÁBOVÉ SYSTÉMY

Mostové jeřáby ABUS

Ulehčujeme Vám zvedání

Firma ABUS patří k předním evropským výrobcům jeřábových systémů pro kryté haly a nabízí svým zákazníkům řešení ekonomického toku materiálu takzvaně šité na míru, jakož i individuální servis od plánování až po údržbu. V každém z těchto oborů je název ABUS již více než čtyři desetiletí značkou kvality a přesnosti i v nejmenším konstrukčním dílu. Jeřábové systémy firmy ABUS pro kryté haly pokrývají rozsah nosností od 500 kg do 120 t* a je možno je perfektně přizpůsobit nejrůznějším rozměrům hal a systémovým

požadavkům. Rozsáhlá nabídka doplňkového vybavení jeřábů ABUS přesvědčí příkladnou přizpůsobivostí a spolehlivostí i v nejnáročnějších podmínkách. Potřebujete-li zvedání či spouštění, celoplošnou nebo lineární dopravu – s ABUSEM zvládnete každý pohyb.

Mostové jeřáby firmy ABUS

Mostové jeřáby firmy ABUS zvedají břemena až do 120 t* a jsou tak ideálním řešením zvláště těžkých úkolů. Sortiment mostových jeřábů firmy ABUS zahrnuje čtyři různé druhy konstrukce pro různé oblasti použití a provozní podmínky: jednonosníkové mostové jeřáby, dvounosníkové mostové jeřáby, podvěsné mostové jeřáby a jednonosníkové konzolové jeřáby.





Podvěsné mostové jeřáby firmy ABUS umožňují řešení pro zvláštní podmínky haly, u kterých se jeřábová dráha upevní na strop haly a ne na podpěry. Nepatrné rozměry dojezdů kočky přitom umožňují optimální využití šířky haly.



Jednonosníkové mostové jeřáby firmy ABUS zaručují optimální tok materiálu i ve výrobních halách a skladech, jejichž prostory skýtají jeřábovým systémům málo místa. Jednonosníkové mostové jeřáby jsou k dispozici v provedení s válcovaným nosníkem nebo se svařovaným krabicovým nosníkem. Každý typ je možno vhodnou volbou varianty použít prostorově úsporně a dosáhnout optimalizace výšky zdvihu.



Dvounosníkové mostové jeřáby ABUS dosahují nejvyšší nosnosti až 120 tun. Jsou dostupné v nejrůznějším provedení s rozsáhlým doplňkovým vybavením. Například je umožněna jednoduchá realizace vyšších rychlostí jeřábu, doplnění údržbových lávek na most i na kočku jeřábu nebo doplnění dalšího, pomocného zdvihu.



Jednonosníkové konzolové mostové jeřáby firmy ABUS se používají na vlastní jeřábové dráze pod jinými typy mostových jeřábů v druhé úrovni haly a jsou ideálním řešením pro obsluhu více pracovišť zároveň. Jednonosníkový konzolový jeřáb EWL firmy ABUS dosáhne vyložení do 12 m a nosnosti do 5 t.



Poloportálový jeřáb ABUS je navrženo pro rozpětí do 15ti metrů a nosnost do 10 tun.

* vyšší nosnost na poptání

Jednonosíkové mostové jeřáby ELV, ELK a ELS firmy ABUS: vysoká úroveň i v nízkých halách



Jednonosíkové mostové jeřáby firmy ABUS umožňují i v nízkých halách realizaci racionálního toku materiálu o nosnosti do 16 t a rozpětí do 39 m. Optimálně využívají dané prostory, jejich nasazením mohou být uspořeny náklady v souvislosti s výškou haly.

Jednonosíkové mostové jeřáby firmy ABUS se přitom svými speciálními montážními variantami individuálně přizpůsobí prostorovým a místním podmínkám a docílí svými výhodnými konstrukčními rozměry co nejvyšší výšky zdvihu. Pro plánování nové stavby je optimálním řešením montážní varianta 3, poněvadž zde jsou umožněny nejmenší rozměry dojezdu kočky. Kromě toho program příslušenství firmy ABUS se svým speciálním doplňkovým vybavením umožňuje širokou škálu speciálních řešení.

Most jednonosíkového mostového jeřábu ELV firmy ABUS je tvořen válcovaným profilovým nosníkem, jednonosíkového mostového jeřábu ELK a ELS tuhým svařovaným krabicovým nosníkem. Konzolová kočka s bočním pojezdem kromě toho zajistí u jednonosíkového mostového jeřábu ELS firmy ABUS optimální využití výšky zdvihu.

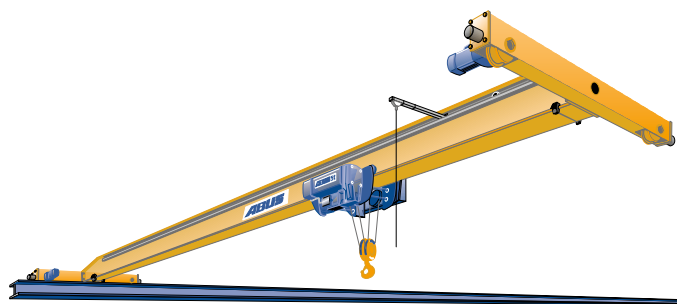

Typ	Nosnost* [t]	Rozpětí* max. [m]
ELV jednonosníkový mostový jeřáb s válcovaným profi- lovým nosníkem	do 5	18,5
	do 6,3	17,5
	do 8	17
	do 10	14,5
ELK jednonosníkový mostový jeřáb s krabicovým svařo- vaným nosníkem	do 5	28,5
	do 10	26
	do 16	22
ELS jednonosníkový mostový jeřáb s konzolovou kočkou	do 6,3	39
	do 8	34,5
	do 10	34

* vyšší nosnosti a větší rozpětí Vám na poptávku rádi sdělíme.

Montážní varianty hlavních nosníků pro přizpůsobení daným podmínkám haly - zobrazení pro jeřáby ELV a ELK

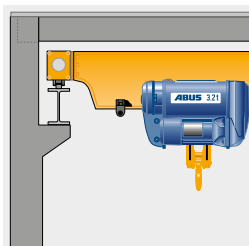

Snížené provedení
varianta 1

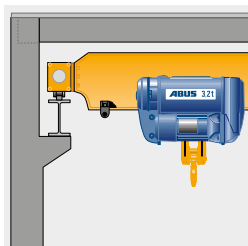

Snížené provedení
varianta 2

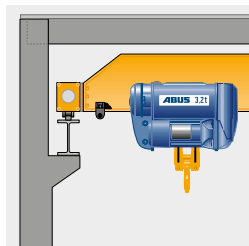

Standardní připojení hlavního
nosníku - varianta 3

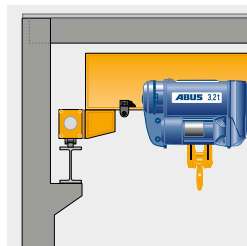

Vyvýšene provedení
varianta 4

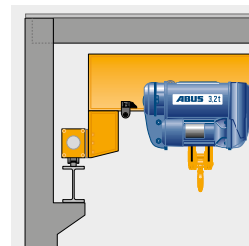

Vyvýšene provedení
varianta 5

Zobrazení pro jeřáb ELS

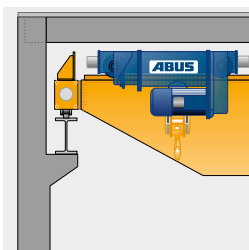

Snížené provedení
varianta 1

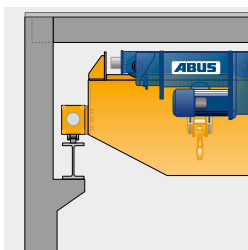

Snížené provedení
varianta 2

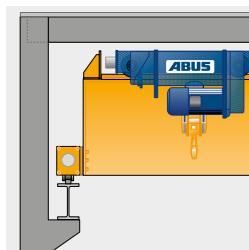

Standardní připojení hlavního
nosníku - varianta 3

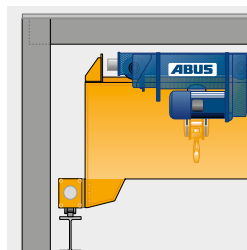

Vyvýšene provedení
varianta 4



Ideální řešení pro nové haly:
jednonosíkový mostový jeřáb
ELK se zkosenými konci hlavního
nosníku, přizpůsobenými tvaru haly
(varianta 3).
Tímto způsobem se optimálně
využije disponibilní výška haly.



Jednonosíkové mostové jeřáby firmy ABUS mohou být vybaveny různými montážními variantami pro každé provedení jeřábové dráhy. To umožňuje například rozdělení široké haly na dvě zóny a tím zvláště flexibilní výrobní tok.



Pro jeřáby větších rozpětí je možné příčnick vybavit vodícími kladkami pro snížení vlivu přičení jeřábu, a tím i snížení opotřebení kolejnice a náloží kol.

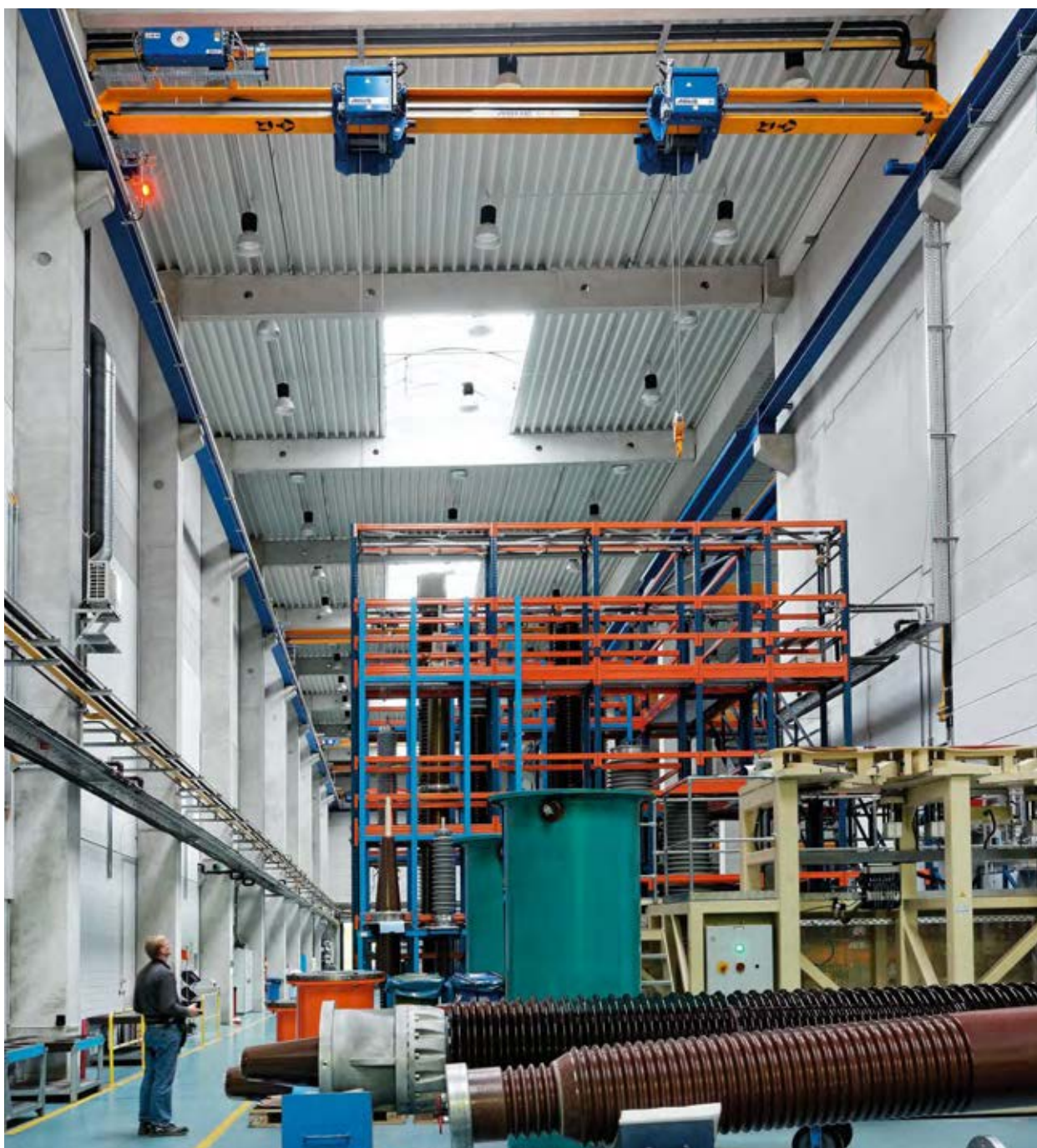

V nepřehledných provozech či přepravě neskladných břemen je nespornou výhodou použití rádiového dálkového ovládání ABUS.

Jeřábík má neomezenou možnost pohybu, kterou ocení např. i při ovládání mostových jeřábů v různých rovinách.



Při zvláštním architektonickém řešení a stavebních podmínkách nabízejí jeřábové mosty optimální montážní řešení.



K dispozici jako volitelné příslušenství. LED displej i na dálku informuje o aktuálním zatížení háku.



Tandemový provoz mostových jeřábů usnadňuje přepravu neskladných břemen.

Dvounosíkové mostové jeřáby ZLK firmy ABUS: odborníci na těžká břemena



* vyšší nosnost
a rozpětí na
poptání

Dva jsou silnější než jeden a proto jsou dvounosíkové mostové jeřáby firmy ABUS navrhovány pro přepravu velkých břemen do 120 t*. Jako všechny halové jeřáby firmy ABUS je možno i tyto, na základě různých montážních variant, perfektně integrovat do plánovaných nebo již stávajících halových konstrukcí se stálou zárukou vysoké funkčnosti, flexibility a komfortu při ovládání.

Program příslušenství firmy ABUS nabízí kromě toho řadu zvláštních vybavení pro speciální řešení. Dvounosíkové jeřáby ZKL jsou dodávány v provedení svařované krabicové nosníky. Veškeré profily hlavních mostů i příčníků jsou počítačově optimalizovány a slučují tak maximální výkonnost a minimální vlastní hmotnost. To jsou přednosti, které se finančně

vyplátí. Dvounosíkové mostové jeřáby firmy ABUS jsou realizovatelné s rozpětím až do 40 m* a skýtají nejlepší předpoklady pro doplňková vybavení jako jsou například vyšší rychlosti jeřábu, doplnění údržbových lávek na most i na kočku jeřábu nebo doplnění dalšího, pomocného zdvihu.

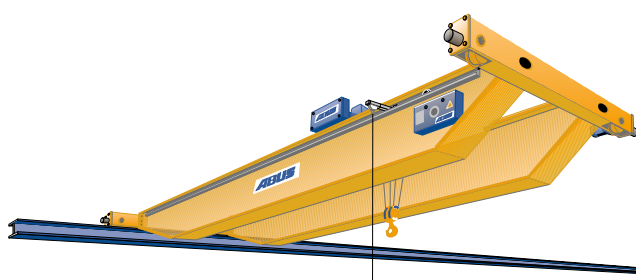

Typ	Nosnost* [t]	Rozpětí* max. [m]
ZLK dvounosníkový mostový jeřáb s krabicovým svařovaným nosníkem	do 40	40
	do 50	33
	do 100	30

* vyšší nosnosti
a větší rozpětí
Vám na poptávku
rádi sdělíme

Montážní varianty hlavních nosníků pro přizpůsobení daným podmínkám haly

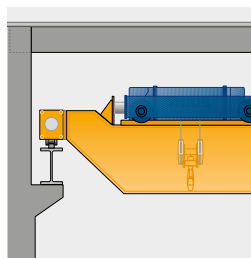

Snížené provedení*

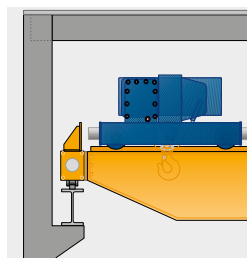

Standardní připojení hlavního
nosníku - varianta 1

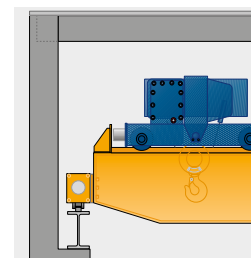

Vyvýšené provedení
varianta 2

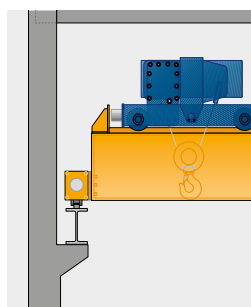

Vyvýšené provedení
varianta 3

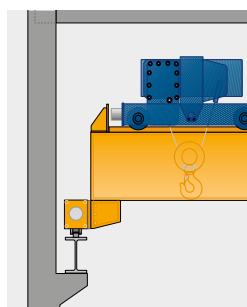

Vyvýšené provedení
varianta 4

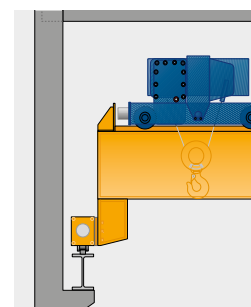

Vyvýšené provedení
varianta 5

* zde v kombinaci s kočkou s nízkou stavební výškou



Při výjezdu do venkovního prostoru lze pomocí přepínače jeřábu automaticky otevřít horní vrata pro jeřáb.

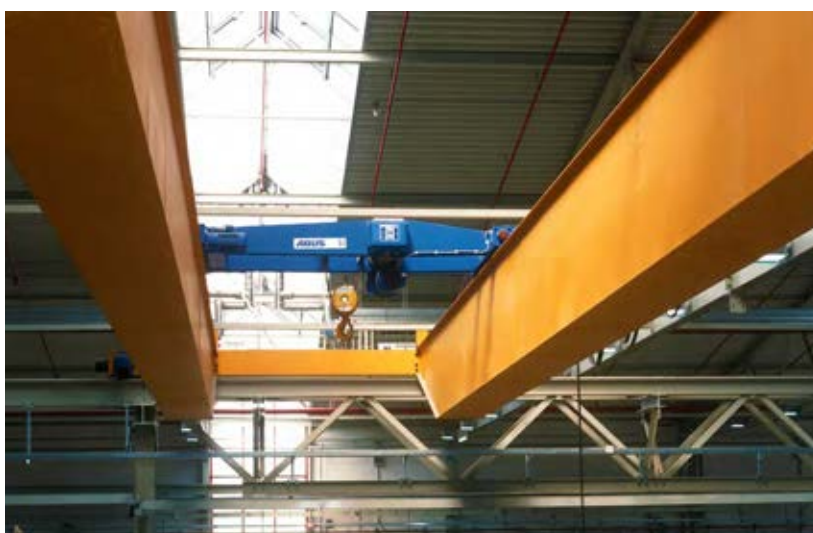

Snížené konstrukce kočky umožňují nasazení dvounosíkových mostových jeřábů při nízkém volném prostoru nad jeřábovou dráhou. I výše umístěný jeřábový most při volbě snížené kočky může přinést rozhodující výhodu – například při přepravě neskladných strojů nebo velkoobjemových nádob.



Elektronická synchronizace zajišťuje rovnoměrný zdvih více zdvihových jednotek najednou. Spolehlivě zaručuje bezpečnou polohu břemene.



Uložením příčníků jeřábu na osmi kolech je docíleno velmi výhodného rozdělení zatížení. Na stávající jeřábové dráze tak může být dosaženo vyšších nosností bez jinak nezbytného vyztužení konstrukce stávajících hal.



Pokud je nutná zvláštní výška zdvihu pouze v ohraničeném pásmu haly, mohou být mostové jeřáby firmy ABUS instalovány v různých rovinách. Zatímco zde je v horní rovině použit jednosníkový mostový jeřáb ELS firmy ABUS, v dolní rovině pracuje

dvounosníkový mostový jeřáb ZLK firmy ABUS, který je vybaven sníženou kočkou typu DQA. Tímto řešením je zaručena požadovaná bezpečnostní vzdálenost a dosažena maximální výška zdvihu.



Při přepravě dlouhých břemen pomocí traverzy zajistí rovnoměrnou manipulaci dvě kočky s elektronickou synchronizací.



Vybavení jeřábů obslužnými lávkami na mostě a na kočce jeřábu zaručí optimální dosažitelnost všech prvků a tím prokáže rozhodující přednosti právě při provádění údržbových prací.



Lanové kladkostroje ABUS s prolánováním 2/1 dosahují zvláště vysoké rychlosti zdvihu a jsou k dispozici pro nosnosti do 20 t.

Podvěsné mostové jeřáby DLVM, EDL a EDK firmy ABUS: výkon za zvláštních okolností



Komplikované podmínky v halách vyžadují speciální řešení, které lze realizovat zcela jednoduše pomocí podvěsných mostových jeřábů firmy ABUS. Montáž dráhy jeřábu pod stropem haly místo na podpěry umožňuje vysoce hodnotná řešení i za ztížených podmínek, z hlediska prostoru a konstrukce. Podvěsné mostové jeřáby ABUS, svými

nepatrnými rozměry dojezdů kočky a individuálním přizpůsobením přesahů, optimálně využívají disponibilní šířku haly. Vložením mostu mezi příčnický je možné optimalizovat výšku zdvihu. Podvěsné jeřáby firmy ABUS se vyrábí s nosností do 8 t a s rozpětím do 25 m. Jsou také vyráběny v provedení DLVM a EDL

s válcovaným nosníkem nebo v provedení EDK se svařovaným krabicovým nosníkem. Pro podvěsné mostové jeřáby firmy ABUS je rovněž připraven rozsáhlý program doplňkových vybavení.



Typ	Nosnost* [t]	Rozpětí* max [m]
DLVM podvěsný mostový jeřáb s válcovaným profilovým nosníkem přivařeným na příčnící	do 3,2	14
EDL podvěsný mostový jeřáb s válcovaným profilovým nosníkem a šroubovým připojením hlavního nosníku k příčnícím	do 5	17,5
	do 6,3	17
	do 8	9
EDK podvěsný mostový jeřáb s krabicovým nosníkem a šroubovým připojením hlavního nosníku k příčnícím	do 6,3	25
	do 8	13

* vyšší nosnosti a větší rozpětí Vám na poptávku rádi sdělíme

Montážní varianty hlavních nosníků pro přizpůsobení daným podmínkám haly - zobrazení pro EDL a EDK

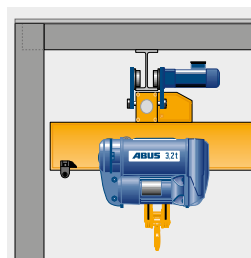

Připojení hlavního nosníku varianta 1
(variabilní přesah pro docílení malých rozměrů dojezdu kočky)

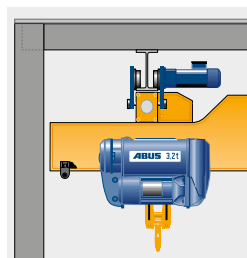

Připojení hlavního nosníku varianta 1 „zalomená“ (variabilní přesah pro docílení malých rozměrů dojezdu kočky)

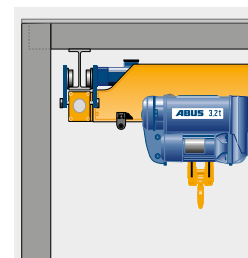

Vyvýšené provedení varianta 2
(optimalizovaná výška zdvihu bez přesahu nosníku jeřábu)

Jednonosníkový konzolový jeřáb EWL firmy ABUS: prvotřídní v druhé úrovni haly



Jednonosníkový konzolový jeřáb firmy ABUS se pohybuje po vlastní jeřábové dráze pod velkými mostovými jeřáby. Tím je na základě přidavných dopravních možností důsledně zajištěn plynulý tok materiálu ve všech výrobních oblastech.

Pomocí pravouhlých souřadnic je přitom schopen ovládat zároveň více pracovišť. Jednonosníkový konzolový jeřáb firmy ABUS můžete obdržet v provedeních do 5 t nosnosti a do 12 m vyložení.

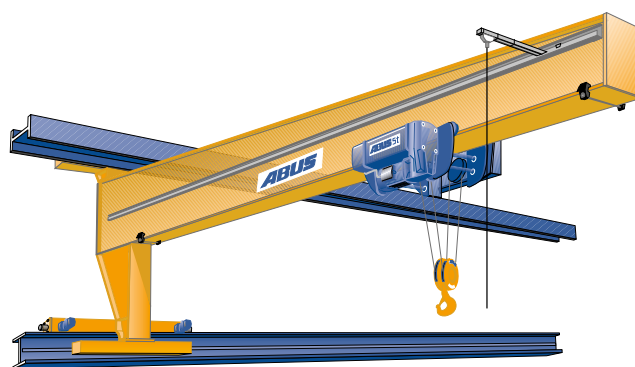

Typ	Nosnost* [t]	Vyložení* max [m]
EWL jednonosíkový konzolový jeřáb s krabicovým svařovaným nosníkem	do 5	12

* vyšší nos-
nosti a větší
vyložení Vám
na poptávku
rádi sdělíme



Díky použití dvou jednonosíkových konzolových jeřábů firmy ABUS v synchronizovaném provozu je možné bezpečně manipulovat i s dlouhými břemeny.

Jednonosníkový poloportálový jeřáb ABUS EPHK: velký pomocník na druhé úrovni.



Jednonosníkový poloportálový jeřáb ABUS je ideální jeřáb na pracoviště v jedné úrovni pod halovými jeřáby. Podobně jako jednonosníkový nástěnný pojízdný jeřáb ABUS je díky svým pravoúhlým souřadnicím jízdní dráhy schopen obsluhovat několik pracovišť za sebou. Jednonosníkový poloportálový jeřáb ABUS je k dostání v deseti provedeních s nosností do 10 t a rozpětím až 15 m. Tuhá a stabilní

konstrukce se skříňovým nosníkem umožňuje pojíždění bez bočního vedení portálové opěry na podlaže haly. Spodní pojezdové ústrojí pojíždí buď přímo po rovné a nosné podlaže haly, nebo u většího zatížení kol po nosné ocelové dráze zapuštěné na úrovni podlahy. Odpadají tak rušivé vyvýšené nebo snížené vodící kolejnice. Pojistka proti zvednutí na horním pojezdovém ústrojí jeřábu je u

EPHK stejně tak samozřejmá jako systém zjišťování překážek a otočné světlo.



Typ	Nosnost* [t]	Rozpětí max* [m]
EHPK Jednonosníkový poloportálový jeřáb se svařovaným skříňovým nosníkem	do 5	15
	do 10	10

*Větší nosnost
a větší rozpětí
na vyžádání



Vodící kladky na horním nosníku
pojezdového ústrojí



Systém zjišťování překážek na
spodním nosníku pojezdového
ústrojí

Základní vybavení mostových jeřábů firmy ABUS příkladný standard

Kvalita firmy ABUS - až do detailu

Jeřáby firmy ABUS se již v základním vybavení vyznačují vysokým standardem. Základní sériové vybavení totiž zahrnuje řadu prvků, které běžně nejsou samozřejmostí a tyto nejen zaručují bezpečnost a spolehlivost mostových jeřábů firmy ABUS, ale také umožňují optimální přizpůsobení individuálním požadavkům. Tak jako samotné jeřáby ABUS, tak také každý jejich prvek a jeho funkce jsou důkladně testovány a splňují tak nejvyšší požadavky kvality.



Ochranné spínače motoru

nabízejí větší bezpečnost u jeřábů s lanovými kladkostroji ABUS díky omezení tepelného zatížení motorů pojezdu jeřábu a kočky při dvoufázovém chodu, při silném pulzním provozu a zablokovaném pohonu. Po spuštění ochranné funkce je možné opětovné uvedení do provozu bez výměny pojistky.



Rychloupínací konektory firmy ABUS

zprostředkují jednoduše a zaručeně spolehlivé kontakty. Jsou již předem instalovány a redukuje tak montážní a údržbové práce na minimum. Pro elektrické připojení zdvihadel, převodových motorů a ovládání je zapotřebí pouze několik jednoduchých úkonů bez nutnosti zásahu elektromontéra.

V rozváděcí skříni firmy ABUS

se sbíhají veškeré řídicí signály. Modulárně uspořádané prvky umožňují optimálně použitelné provedení a zaručují co nejvyšší flexibilitu. Přípojky pro standardní prvky (ovládací panel, výstražná houkačka, koncový vypínač, protisrážkové zařízení) jsou předem nainstalovány a připraveny k napojení. Přehledně uzpůsobené uspořádání v kanálovém zapojení značně snižuje náročnost servisu. Časové obvody zamezí poškození zařízení při rychlém přerušovaném stisknutí tlačítek ovladače. Velkoryse dimenzované výkonové stykače zaručují vysokou životnost kontaktů.



Ovladače firmy ABUS (ABUCommander)

jsou vhodné pro stykačové ovládání všech jeřábů firmy ABUS a konstruovány podle nejnovějších ergonomických parametrů. Zajišťují bezpečné ovládání všech funkcí jeřábu a svou lehce lomenou ovládací částí umožňují přirozené držení bez únavy. Jejich kryty z plastické hmoty, odolné proti nárazům, odolávají i těžkým klimatickým vlivům a korozi. Ovladač lze rychle připojit i odpojit bajonetovým konektorem.

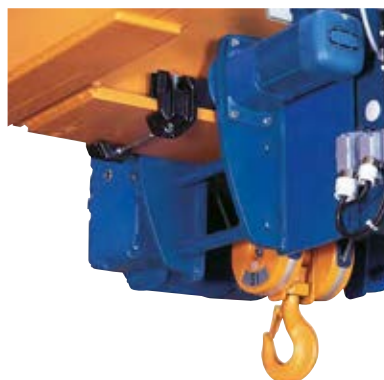

Mechanické nárazníky pojezdu kočky firmy ABUS

plní více funkcí zároveň: omezení pojezdu, zajištění kladkostroje na jednom místě nebo zachycení nárazové energie. Nárazníky je možno nastavit a namontovat podle potřeby, takže mohou být použity zcela flexibilně, podle potřeby také dočasně. Pro jednokolejnicové kočky jsou k dispozici nárazníky firmy ABUS přizpůsobitelné aktuálním prostorovým podmínkám.



Systém indikace zátěže LIS-SE

nabízí rozsáhlé spektrum výkonů spínacích a kontrolních funkcí. Systém se vyznačuje extrémně krátkými dobami identifikace zátěže v několika málo setinách vteřiny. Lanové kladkostroje ABUS jsou tak jednoduchým způsobem chráněny před nepovoleným vysokým zatížením. Princip měření umožňuje u zdvihadla omezení zátěže bez ztráty výšky háku.

Přehled důležitých funkcí:

- pojistka proti přetížení
- spínač dílčí zátěže
- počítadlo provozních hodin
- ochrana motoru pomocí kontroly proudu
- větší bezpečnost díky bezpečnostní konstrukci spínání
- diagnóza sítě a diagnóza chyb
- paměť kolektivu břemene (volitelné)
- indikátor zátěže (volitelné)

Doplňková zařízení firmy ABUS: to nejlepší pro individuální řešení

Aby každý mostový jeřáb firmy ABUS po všech stránkách perfektně splnil své úkoly, nabízí firma ABUS obsáhlý program doplňkových zařízení.

Ten zahrnuje přídatná bezpečnostní zařízení od elektrických koncových omezení až po integrované vázící zařízení, jakož i speciální konstrukční prvky od osvětlení jeřábu až po lávku.



Dálkové rádiové ovládání

Umožňují neomezenou volbu stanoviště a větší svobodu pohybu jeřábníka, dobrý přehled o celém pracovním prostoru a tím i úsporu času. K ovládači je možno použít vysílač s pákovými ovládači, nebo kompaktní ruční tlačítkový vysílač. Dálkové rádiové ovládání ABUS je vhodné i pro provoz několika uživatelů s paralelním výběrem na různé jeřáby.



Tandemové ovládání firmy ABUS

skýtá možnost ovládání dvou elektricky propojených mostových jeřábů. Při použití rádiového dálkového ovladače firmy ABUS mohou dle volby dva jeřábníci ovládat nezávisle dva jeřáby nebo jeden jeřábník oba jeřáby jednotlivě či současně.



Frekvenční měnič „**ABULiner**“ firmy ABUS umožňuje komfortní řešení v případech, ve kterých mají být zdviha- dla vybavena plynule regulovatelnou rychlostí zdvihu pro zvláště přesnou manipulaci s břemenem.

Pomocí frekvenčního měniče je možné manipulovat s břemenem rychlostí zdvihu vyšší než jmenovitou. Frekvenční měnič firmy ABUS lze použít i u pojezdu jeřábu a kočky.

Synchronní ovládání ABUS

zajišťuje při paralelním provozu více zdvihacích mechanismů s jednotnou nominální rychlostí zdvihu, že i při různě zatížených háčích nevzniknou rozdíly v rychlosti zdvihu. Díky tomu se předhánění a dohánění stejnoměrně nebo rozdílně zatížených háčů udržuje v mezích. Elektronické ovládání synchronního chodu ABUS lze nenákladně integrovat do pólově přepínatelných standardních zdvihadel bez mechanických zásahů a elektronických ovládačů.



Křížové koncové spínače firmy

ABUS zajišťují zpomalení nebo vypnutí pojezdu na konci jeřábové dráhy. Slouží i k blokování pohybu jeřábu ve vymezeném prostoru. Do činnosti se uvádí spínacími pravítky na jeřábové dráze.



Systémy vážení břemene

LIS-SE: Systém měření a vyhodnocení břemene, který měří napětí a proud na všech třech fázích motoru zdvihacího ústrojí.

Volitelné funkce: zobrazení zatížení na tlačítkovém závěsném ovladači a záznam přenesených břemen.

LIS-SV: Tento systém indikace zátěže nabízí všechny funkce systému LIS-SE, přičemž zde měřicí senzory zátěže dodatečně k měření proudu motoru provádějí ovládání. Atraktivní je použití při více zdvihacích zařízeních a potřebě omezení součtu zátěží.

V závislosti na systému roste přesnost zobrazení, přičemž zátěž lze zobrazovat prostřednictvím displeje na závěsném ovladači nebo prostřednictvím maticového LED displeje.



Maticový LED displej



Doplňková zařízení firmy ABUS: to nejlepší pro individuální řešení.



Osvětlovací tělesa jeřábu firmy

ABUS slouží k perfektnímu osvětlení pracovního prostoru pod jeřábem, který při běžném osvětlení haly bývá zastíněn mostem jeřábu. V závislosti na požadavcích se používá: velkoplošný světlomet s halogenovou žárovkou odolnou proti nárazu, jeřábová světla s halogenovou výbojkou nebo LED žárovky.



Prostředky k uchopení břemene

doplňují mostové jeřáby **ABUS** při řešení zvláštních úkolů přepravy. Jeřáby mohou být předem vybaveny například manipulátory s vakuovými přísavkami pro uchopení desek nebo tzv. C háky pro přepravu cívek.



Pružinovým vyvažovačem firmy

ABUS je možné regulovat výšku zavěšení ovladače nebo pomocných prvků, např. vzduchové hadice.



Přístroj na **pozvolný rozběh AZS** firmy **ABUS** a **pozvolné přepínací relé SU-2** umožňuje přepravu citlivého zboží a břemen k jemnému ovládní jízdy jeřábu a kočky. S touto elektronickou součástí může jeřábník využít zrychlení nastavitelné na přístroji, stejně jako zlepšené vlastnosti zpomalování k jemnému ovládní jízdy jeřábu a kočky. V závislosti na požadavku lze tento systém použít i nezávisle na posunu jeřábu nebo kočky.



Protisrážkové zařízení

Protisrážkové zařízení ABUS chrání jeřáby optoelektronickým měřením vzdálenosti před nechtěnou srážkou. Vedle sériově vyráběného automatického přepínání na nízkou rychlost pojezdu při přiblížení existuje ještě možnost koncového vypnutí. Kromě toho můžeme při speciálních požadavcích, například potřebě

dodržet předem daný minimální odstup, dodat speciální provedení.

Pozor: Není vhodné k nastavování vzdálenosti ze statických důvodů! K tomuto účelu lze vybudovat systém světelných závor s redundantními komponenty a kontrolní a poruchovou indikací.

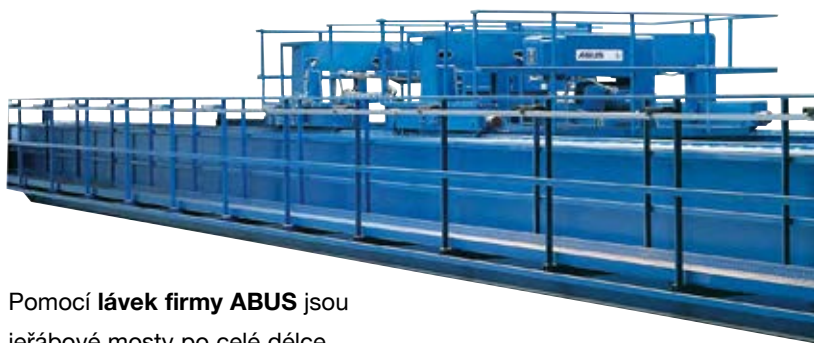

Pomocí **lávek firmy ABUS** jsou jeřábové mosty po celé délce přístupné a tím rychle a pohodlně dosažitelné veškeré důležité prvky. Což je rozhodující předpoklad pro plynulé a bezpečné provádění údržbových a servisních prací.

ABUS v každém detailu: moderní výroba, typická přesnost

Vysoká kvalita jeřábových systémů firmy ABUS má své opodstatnění: pečlivou výrobu v závodě ABUS v Lantenbachu. Počínaje vysokovýkonným tryskacím zařízením pro přípravu ocelových plechů, přes svařovací zřízení s automatickým systémem vedení svaru až po nanášení vysoce kvalitních lakovacích systémů nabízejí naše zařízení výrobní techniku na nejnovější úrovni.

Spojením vysokého stupně automatizace s maximální flexibilitou zaručujeme přesnost a hospodárnost výroby při zachování vysoké úrovně kvality a realizace širokého spektra jeřábových zařízení pro nejrůznější podmínky použití. Vysoce specializované stroje, vyvinuté ve vlastní firmě, jako například pojízdné portálové svařovací zařízení, zde zajišťují nerušený výrobní proces a rychlou výrobu ve stanoveném

termínu až po včasné předání. Veškeré jeřáby firmy ABUS a jejich mechanické, elektrické a elektronické prvky jsou důsledně testovány před tím, než se vydají na svou cestu k našim zákazníkům. Proto se naši zákazníci mohou spolehnout na to, že kvalitu výrobků nesoucích název ABUS najdou v každém jejich detailu

Symbol kvality: krabicový nosník firmy ABUS.

* vyšší nosnost
a rozpětí na
poptání

Mostové jeřáby firmy ABUS jsou podle typu vybaveny válcovanými profilovými a nebo krabicovými nosníky. Zatímco válcované profilové nosníky se používají u nižších a středních nosností a rozpětí, svařované krabicové nosníky jsou určeny pro nosnosti do 120 t* a rozpětí do 40 m*.

Aby byla zajištěna jejich kvalita, spolehlivost a přesnost do nejmenšího detailu, vyrábějí se z vysoce kvalitních ocelových plechů, každý kus na míru. Z tohoto katalogu si můžete vytvořit jen první představu o jednotlivých výrobních postupech. O optimálním toku materiálu a výkonnosti naší výrobní haly se

však můžete přesvědčit sami - na místě, při návštěvě v Lantenbachu. Rádi Vás u nás přivítáme.



Po pečlivé kontrole se plechy zbaví koroze a okují, aby byla dosažena bezvadná kvalita povrchu pro svařování. Tryskací zařízení, vybavené čtyřmi vysoce výkonnými turbínami, pracuje podle normy kvality tryskání DIN 55928 SA 2 1/2 a je možno je přesně nastavit na každý druh oceli a sílu plechu.



Na automatickém, číslicově řízeném svařovacím stroji se svařují plechy pro krabicové nosníky na požadovanou délku. Zařízení pro svařování tupých svarů zpracovává různě silné plechy, automatický systém vedení svaru přitom zaručuje nejvyšší kvalitu svaru.



Před dalším opracováním se plechy zajistí navařenými výztuhami proti zkroucení. Výztuhy propůjčí celkové konstrukci optimální stabilitu tvaru. Po instalaci pojezdové kolejnice je krabicový nosník připraven pro zhotovení konečných svarů na portálovém svařovacím stroji.



Pojízdný portál svařovacího stroje konstruovaného firmou ABUS, provede zároveň až šest svárů potřebných ke svaření bočních plechů s horní a dolní přírubou včetně přivaření kolejnice pro pojezd kočky. Vysoce výkonné automatické hořáky jsou numericky řízené. Po navaření krycích plechů a montáži příčníků s pojezdovým ústrojím je nakonec jeřáb opatřen nátěrem - lakovacím systémem podle požadavku zákazníka.

Kvalita firmy ABUS se pozná také podle servisu.

A ten začíná podrobným poradenstvím - jestliže chcete, již před rozhodnutím o koupi při plánování. S podporou výpočetní techniky a přesně podle Vašich požadavků ABUS vytváří nabídky s podrobnou dokumentací a bude Vás aktivně a odborně doprovázet až po uvedení Vašeho jeřábového zařízení do provozu. A poté Vám hustá síť našich servisních středisek zajistí optimální servis.

Servis ABUS nezná hranice.

Firma ABUS nabízí rozsáhlý servis nejen v Evropě, ale i po celém světě. O odborném přizpůsobení konstrukce jeřábu technickým požadavkům i o dodržení národních předpisů a speciálních požadavků se postarají dceřiné společnosti a mezinárodní partneři firmy ABUS. ABUS a jeho partneři mají sklady náhradních dílů a servisní týmy v mnoha zemích, ty jsou podporovány našim centrálním skladem náhradních dílů a 24 hodinovou pohotovostí v sídle firmy ABUS.

Školení ABUS: to nejlepší pro dobrý servis.

Abychom Vám mohli nabídnout po celém světě servis na vysoké úrovni, školíme poradce zákazníků a servisní týmy firmy ABUS ve školicím centru v Gummersbachu a doplňujeme jejich teoretické a praktické znalosti tak, aby odpovídaly nejnovějšímu stavu techniky. Rovněž náš výrobní program, naše vývojové oddělení, naše počítačové programy a naši výrobu přizpůsobujeme nárokům naší mezinárodní klientely.





Opěrné body firmy ABUS ve více než 50 zemích po celém světě.

V každém bodu výkon, který Vás přesvědčí:

- poradenství ve fázi plánování
- montáž, demontáž a přestavby jeřábových zařízení
- předání a revize jeřábů partnerem v příslušné zemi
- opravy a údržba
- doplňkové vybavení a modernizace
- školení Vašich zaměstnanců

Výrobní program firmy ABUS

*vyšší nosnost
a rozpětí na
poptání

Mostové jeřáby:

nosnost: max. 120 t*
rozpětí: max. 40 m* (podle nosnosti)
oblast použití: celoplošná přeprava
charakteristika: mnohostranné základní a doplňkové vybavení
přizpůsobitelné požadovanému případu použití

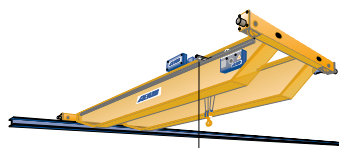

Podvěsné jeřábové systémy:

nosnost: max. 2 t
délka nosníku jeřábu: max. 22 m (podle nosnosti)
oblast použití: celoplošná a lineární přeprava
charakteristika: flexibilní a individuálně přizpůsobitelné, modulárně rozšiřitelné, různé varianty zavěšení, nízké konstrukční výšky, rozsáhlé základní a doplňkové vybavení

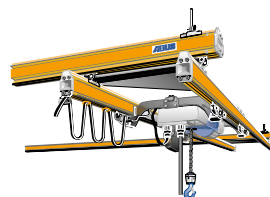

Otočné jeřáby:

nosnost: max. 6,3 t
vyložení: cca do 10 m (podle nosnosti)
oblast použití: prioritní nasazení pro obsluhu pracoviště
charakteristika: rozsah otáčení podle typu, až do 360°

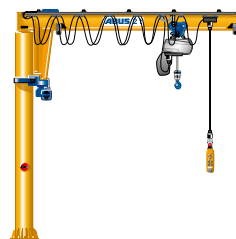

Elektrické lanové kladkostroje:

nosnost: max. 120 t
charakteristika: výhodné konstrukční rozměry, sériově dvě zdvihací a pojezdové rychlosti, rozsáhlé základní a doplňkové vybavení



Elektrické řetězové kladkostroje:

nosnost: max. 4 t
charakteristika: nízká stavební výška, sériově dvě zdvihací a pojezdové rychlosti, připravené pro jednoduché připojení k síti, rozsáhlé základní a doplňkové vybavení



Lehké portálové jeřáby:

nosnost: max. 2 t
charakteristika: se čtyřmi řízenými koly s brzdou, lehce ovladatelné, individuálně volitelná výška i šířka



První krok na cestě k Vašemu mostovému jeřábu firmy ABUS.

Okopírujte tento formulář a zašlete nám jej vyplněný, my Vám ihned odpovíme první, nezávaznou nabídkou.

**Faxové číslo
+420 541 614 508**

název firmy	PSČ/město
jméno	telefon
pošt.přihr./ulice	e-mail

Požadované parametry mostového jeřábu

Konstrukce/nosnost

jednonosníkový mostový jeřáb	dvounosníkový mostový jeřáb	podvěsný mostový jeřáb	jednonosníkový konzolový jeřáb	jednonosníkový poloportálový jeřáb
_____ kg	_____ kg	_____ kg	_____ kg	_____ kg

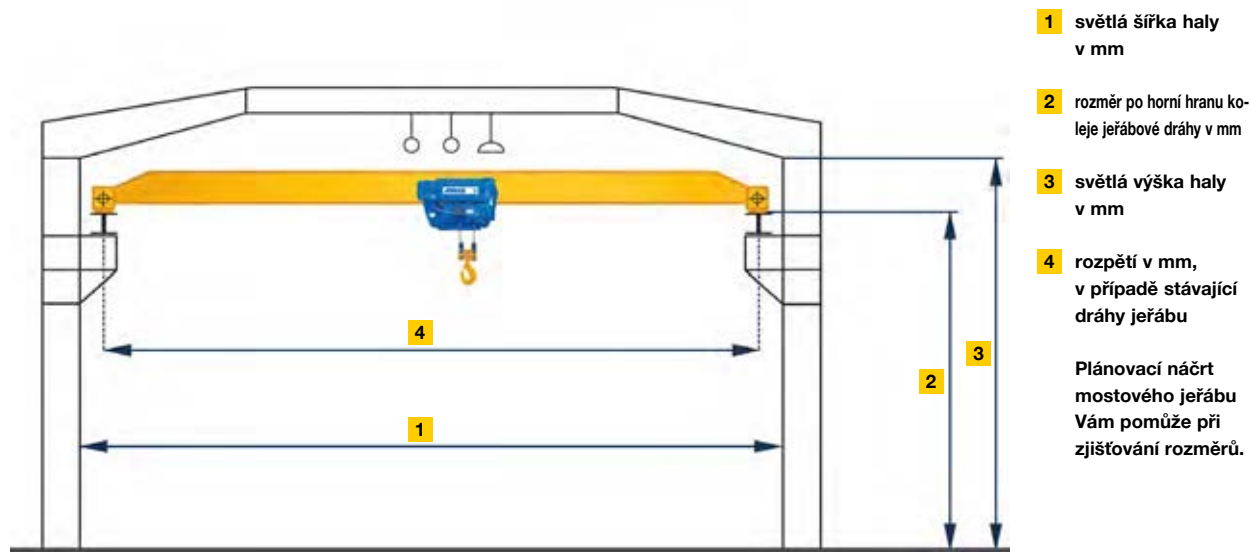

Dané konstrukční rozměry

1 světla šířka haly	mm
2 horní hrana koleje jeřábové dráhy	mm
3 světla výška haly	mm
4 rozpětí	mm
délka jeřábové dráhy	m

Nabídka jeřábové dráhy (na stávající konzoly)

délka jeřábové dráhy	m
délka jeřábové dráhy	m

Poznámky

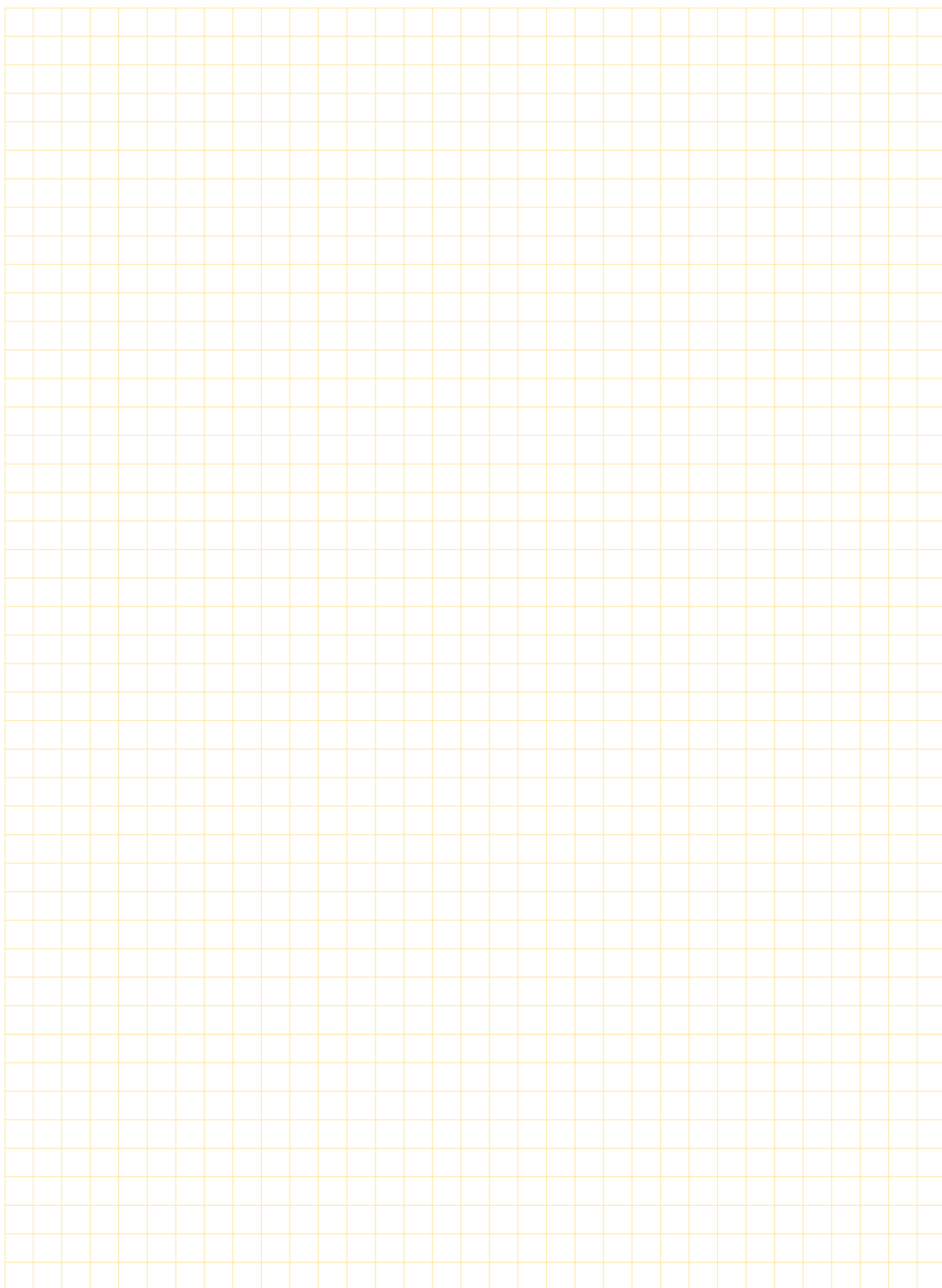

Poznámky

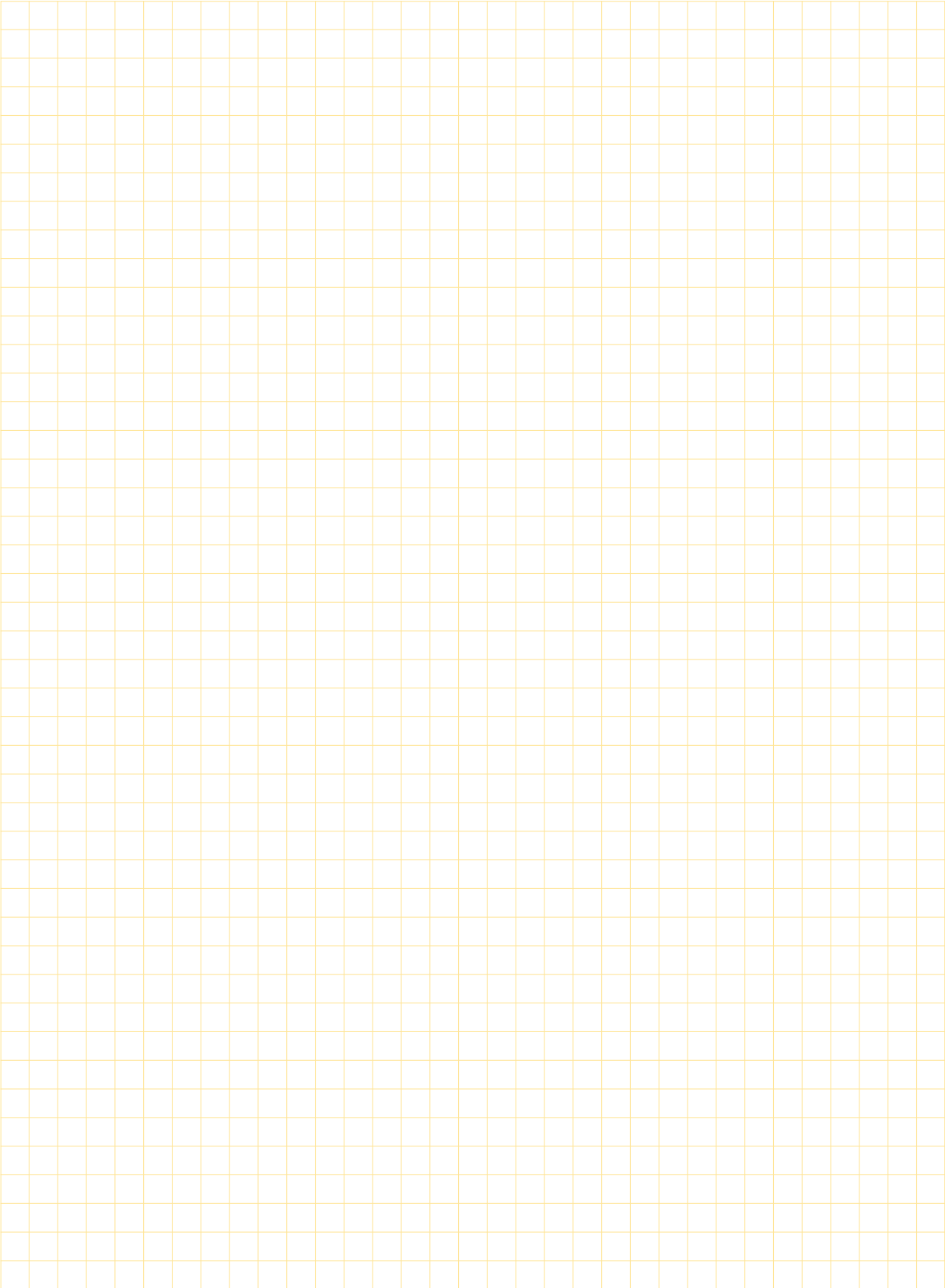
A large grid of graph paper for taking notes, consisting of 20 columns and 30 rows of small squares.

Další produktové informace...

... o našem celém výrobním programu Vám rádi zašleme.

Můžete si je také prohlédnout a stáhnout na našich internetových stránkách.



ABUS Image brochure



Výrobní Program



HB-Systém



HB - nosné ocelové konstrukce



Otočné jeřáby



Elektrické kladkostroje

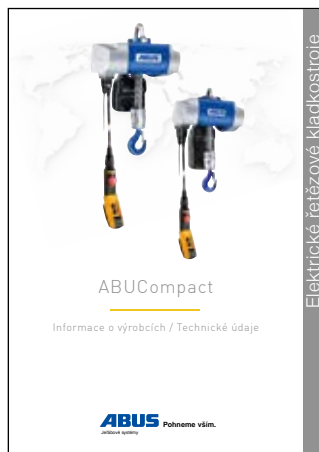

Elektrické řetězové kladkostroje



Lehké portálové jeřáby

Vaši popotávku zašlete prosím

e-mail: prodej@iteco.cz

Jméno: _____

Firma: _____

Ulice: _____

PSČ/město: _____

Telefon: _____

Email: _____

Datum _____ Podpis _____